

SCANDI-ROC



SCANDI-ROC.DK

SCANDI-ROC

- DK** Scandi-Roc er et velrenommeret dansk firma som siden 70'erne har produceret mindre specialelementer i beton og natursten. Virksomheden har i de seneste 10 år gennemgået en kraftig vækst, hvor der specielt har været fokus på udvikling af vort produktsortiment samt øget eksport, og vi eksporterer i dag til 20 europæiske lande. Sammen med vort team af specialarbejdere står vi for høj kvalitet, stor fleksibilitet samt en servicegrad på topniveau. Vi håber, De vil få stor fornøjelse af vore produkter.
- DE** Scandi-Roc ist eine gute renommierte dänische Firma, die seit 1970 kleiner Beton und Naturstein herstellt. Das Unternehmen hat in den letzten 10 Jahren eine riesige Entwicklung vollzogen, besonders in Bezug auf die Produktentwicklung und den Export. Heute exportiert Scandi-Roc in 20 europäische Länder. Zusammen mit unserem Team von Spezialisten sichern wir eine hohe Qualität, sowie grosse Flexibilität verbunde mit einem extreme hohen Service. Wir hoffen, dass Sie ein grosses Interesse an unseren Produkten bekommen haben.
- UK** Scandi-Roc is a reputable Danish company which has produced small special elements in concrete and natural stones since the seventies. During the last 10 years, the company has experienced an excessive growth focusing especially on products development export markets. Today we export to 20 European countries. Together with our team of specialist workers, we are characterized by high quality, high flexibility and a maximum service level. We hope you will be pleased with our products.



NATURA SERIE:

- DK** En eksklusiv og smuk serie i naturfliser. Alle fliser er skåret ud af naturstensblokke. Det bliver ikke smukkere. Serien omfatter kantfliser og terrassefliser i forskellige farver, så du har mulighed for at kombinere fliserne efter egen smag. Alle kantfliser leveres i et bredt udvalg af lige fliser, radiusfliser & hjørnefliser så de kan anvendes til næsten samtlige former for pools.
- DE** Die Serie NATURA ist eine exklusive Serie von Steine, die aus Natursteinblöcken gesägt wird. Sie bekommen Beckenrandsteine und Terrassenplatten in verschiedenen Farben. Dadurch haben Sie die Möglichkeit, die Steine nach Ihrem eigenen Geschmack zu kombinieren. Die Serie umfasst eine breite Auswahl von geraden Steine, RadiusSteine, Ecksteine und passend Terrassenplatten, um Ihnen viele Gestaltungen des Pool zu ermöglichen.
- UK** An exclusive and beautiful series of natural stones. All stones are carved out of stone blocks. Absolutely beautiful. The series includes coping stones and paving stones in different colors so you are able to combine the stones as desired.



RUSTICA SERIE:

- DK** En spændende serie i støbt beton. Her kan vi præsentere et utroligt bredt program indenfor kantfliser. De mange designs og farvemuligheder, giver dig mulighed for et utal af kombinationsmuligheder. Alle kantfliser leveres i et bredt udvalg af lige fliser, radiusfliser og hjørnefliser så de kan anvendes til næsten samtlige former for pools.
- DE** Scandi-Roc bietet eine spannende Serie aus Beton an. Wir präsentieren hier ein fantastisches Programm über Beckenrandsteine. Durch die vielen Designs und verschiedenen Farben erhalten Sie eine grosse Anzahl von Kombinationsmöglichkeiten. Die Serie bietet eine breite Auswahl von gerade Steine, Radiussteine und Ecksteine an. Das eröffnet Ihnen zahlreiche Gestaltungsmöglichkeiten Ihres Pools.
- UK** An exciting series of cast concrete. Here we present an incredibly wide range of coping stones and paving stones for swimming pools. The many designs and color options, allow you a variety of combinations. All coping stones comes in a variety of straight stones, radius stones & corner stones so they can be fitted to almost all types of pools.

OLYMPIA SERIE:

- DK** Bliv inspireret af denne smukke serie i vådstøbte fliser! Serien er kendetegnende for dets lyse farver i Indian White og Indian Beige. Fås som galt flise og en flise med struktur. Med de tilhørende terrassefliser kan du skabe rammerne om et gennemført sydtropisk poolområde.
- DE** Lassen Sie sich von dieser schönen Serie von nassgegossenen Steine inspirieren. Die Serie ist durch die hellen Farben in Indian White und Indian Beige kenngezeichnet. Die Steine sind mit glatter Oberfläche oder mit einer Oberfläche mit Struktur zu erhalten. Mit den zugehörigen Terrassenplatten ist es möglich die Stimmung von einen südtropischem Poolgebiet zu schaffen.
- UK** Be inspired by this beautiful series of wet cast coping stones! The series is characteristic for its bright colors in Indian White and Indian Beige. Available as smooth stones and stones with structure. With the matching paving stones you can create the a complete tropic pool area.



TILBEHØR/ZUBEHÖR/ACCESSORIES:

- DK** Scandi-Roc forhandler en række forskelligt tilbehør til vore produkter. Tilbehøret er med i programmet for, at du som kunde ikke skal være i tvivl om, at du anvender de korrekte produkter til nedlægning mm. Produkterne omfatter tilbehør som fuger, farvepulver til indfarvning af fuger, klæber, fugemasse & imprægnering. Alle produkter kan leveres sammen med fliserne, således de kommer som en færdig pakke.
- DE** Scandi-Roc bietet eine Reihe von verschiedenen Zubehören für Ihre Produkte an. Die Zubehöre geben Ihnen die Sicherheit, dass Sie die richtigen Produkte für die Montage verwenden. Die Zubehörpalette umfasst Fugen, Farbpulver für die Einfärbung von Fugen, Kleber, Silicofuge und Imprägnierung. Alle Produkte können mit den Steine zusammen geliefert werden, damit Sie ein komplettes Paket erhalten.
- UK** Scandi-Roc sells a number of different accessories for our products. These accessories are part of our program so that the customers should have no doubt that they are using the correct products for laying down the stones etc. The products include accessories such as joints, colour powder for dyeing the joint, adhesive, joint filling material and impregnating agent. On request, we can supply all products together with the stones, so that they will arrive as a complete package.



NATURA SERIE

KIRUNA, Kantflise / Beckenrandsteine / Coping stone	4
NAPOLI, Kantflise / Beckenrandsteine / Coping stone	6
NATURA, Terrassefliser / Terrassenplatten / Paving Stones	8

RUSTICA SERIE

FLORIDA, Kantflise / Beckenrandsteine / Coping stone	10
HELSINKI, Kantflise / Beckenrandsteine / Coping stone	12
ATHEN, Kantflise / Beckenrandsteine / Coping stone	14

OLYMPIA SERIE

SPARTA, Kantflise / Beckenrandsteine / Coping stone	16
OLYMPIA, Terrassefliser (Til Sparta) / Terrassenplatten (Für Sparta) / Paving Stones (for Sparta)	17
ROMA, Kantflise / Beckenrandsteine / Coping stone	18
OLYMPIA, Terrassefliser (Til Roma) / Terrassenplatten (Für Roma) / Paving Stones (for Roma)	19

TILBEHØR/ZUBEHÖR/ACCESSORIES

TRANSPORT

INFO

KIRUNA

KANTFLISE // BECKENRANDSTEIN // COPING STONE

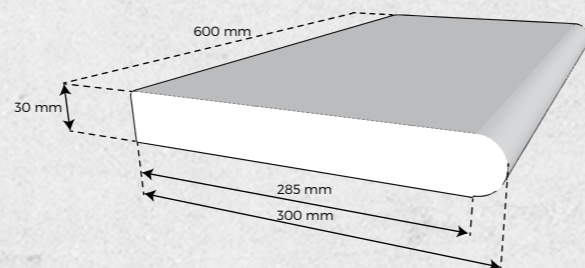

DK Eksklusiv serie af kantfliser af natursten. De 4 farver er specielt udvalgt til vores nordlige stil og klima. Den børstede overflade føles behagelig og lækker, men stadig skridsikker. Serien leveres i lige fliser, stort udvalg af radiusfliser og forskellige hjørner. Det må anses som en af de absolutte smukkeste løsninger til og omkring pool-området. Der findes til Kiruna også tilhørende terrassefliser.

DE Exklusivem Serien von Beckenrandsteine aus Naturstein. Die 4 Farben sind speziell zu unserem nordischen Stil und klima ausgewählt worden. Die gebürstete Oberfläche ist bequem und schön und ausserdem dauerhaft rutschfest. Die Serie umfasst gerade Steine, eine grosse Auswahl von Radiussteine und verschiedene Eckformate. Die Serie bietet eine von den schönsten Lösungen sowohl für die Umrandung vom Pools als auch für die Terrasse. Für die Serie Kiruna gibt es auch das passende Terrassenplatten.

UK Exclusive series of coping stones from natural stones. The 4 colors are specially selected for our northern style and climate. The brushed surface feels comfortable and smooth, but still non-slip. The series comes in straight stones, large selection of radius stones & corner stones. This is one of the absolute most beautiful solutions for pool areas and patio. Related to the Kiruna coping stones paving stones can also be supplied.

FARVESKEMA / FARBSHEMA / COLOR OVERVIEW

16: MOUNTAIN GREY



18: SOFT SAND



17: MOUNTAIN BLACK



20: BALTIC LIGHT GREY

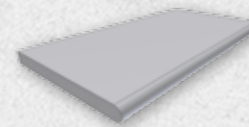

Lige flise
Gerade Steine
Straight stone



Radius flise
Radius Steine
Radius stone

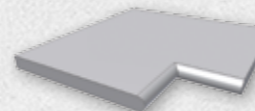
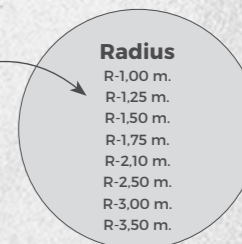

Indvendigt hjørne
Innen Ecke
Inside corner

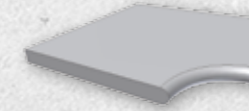

Indv. hjørne R13,5 cm. forkant
Inner Ecke R13,5 cm. Vorkant
Inside corner R13,5 cm. front



Indv. hjørne R30 cm. forkant
Inner Ecke R30 cm. Vorkant
Inside corner R30 cm. front



Udvendigt hjørne
Aussen Ecke
Outside corner



Udv. hjørne med radius - Højre
Aussen Ecke für Römische Treppen R 1,50 m. - Recht
Outside corner for roman stair R1,50 m. - Right



Udv. hjørne med radius - Venstre
Aussen Ecke für Römische Treppen R 1,50 m. - Links
Outside corner for roman stair R1,50 m. - Left

KIRUNA



MOUNTAIN GREY



MOUNTAIN BLACK



SOFT SAND



BALTIC LIGHT GREY



DK Vi anbefaler at fliserne behandles med Lithomex Naturstens-impregnering

DE Wir empfehlen, dass die Steine mit dem Lithomex Naturstein-impregnerung behandelt werden.

UK We recommend that the stones are treated with Lithomex water-proofing for natural stones.

NAPOLI

KANTFLISE // BECKENRANDSTEIN // COPING STONE



FARVESKEMA / FARBSHEMA / COLOR OVERVIEW

16: MOUNTAIN GREY



18: SOFT SAND



17: MOUNTAIN BLACK



20: BALTIC LIGHT GREY



Lige flise
Gerade Steine
Straight stone



Radius flise
Radius Steine
Radius stone

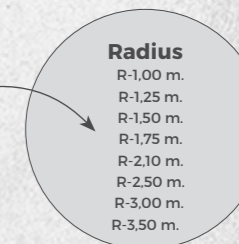

Indvendigt hjørne
Innen Ecke
Inside corner



Indv. hjørne R13,5 cm. forkant
Inner Ecke R13,5 cm. Vorkant
Inside corner R13,5 cm. front



Indv. hjørne R30 cm. forkant
Inner Ecke R30 cm. Vorkant
Inside corner R30 cm. front



Udvendigt hjørne
Aussen Ecke
Outside corner



Udv. hjørne med radius - Højre
Aussen Ecke für Römische Treppen R 1,50 m. - Recht
Outside corner for roman stair R1,50 m. - Right



Udv. hjørne med radius - Venstre
Aussen Ecke für Römische Treppen R 1,50 m. - Links
Outside corner for roman stair R1,50 m. - Left

NAPOLI

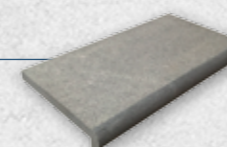

MOUNTAIN GREY



MOUNTAIN BLACK



SOFT SAND



BALTIC LIGHT GREY

DK Med Napoli kantflise tilbyder vi en natursten med næse. Kantflisen er skåret ud af et stykke 6 cm naturstensblok. Næsen, som dykker ned i bassinet, giver et smukt færdigt bassin. Den leveres ligesom de øvrige kantfliser i et bredt udvalg af lige fliser, radius fliser og hjørnefliser. Den leveres i de 4 kendte naturstens farver som man kender fra KIRUNA. Terrassefliser i serien Natura er også tilpasset til denne type.

DE Mit Napoli Beckenrandsteine bieten wir eine Naturstein mit Nase an. Die Beckenrandsteine sind aus einem Stück 6 cm Steinblock geschnitten. Die "Nase", die nach unten in das Becken geht, gibt den Pool ein schönes abgeschlossenes Aussehen. Es kommt, wie die anderen Beckenrandsteine in einer grosse Auswahl von geraden Steine, Radius Steine und Ecke Steine. Napoli sind in die vier bekannten Natursteinfarben verfügbar. Die Terrassenplatten von Serie NATURA ist für den Napoli angepasst.

UK With Napoli coping stone we offer a natural stones with a nose over the top. The coping stones are cut out of a piece of 6 cm stone block. The nose, which dives into the pool, giving a beautifully finished pool. It comes like the other coping stones in a variety of straight stones, radius stones, corner stones. It is available in the four known natural stone colors familiar from KIRUNA. Paving stones from the series Natura is also adapted to this type of coping.

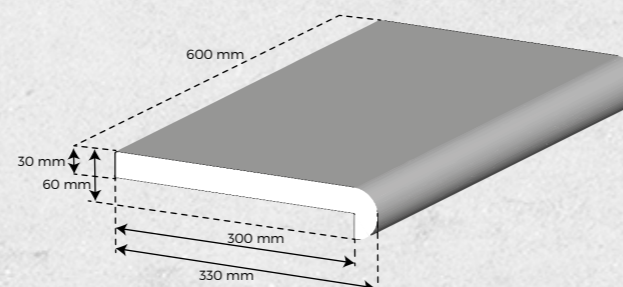
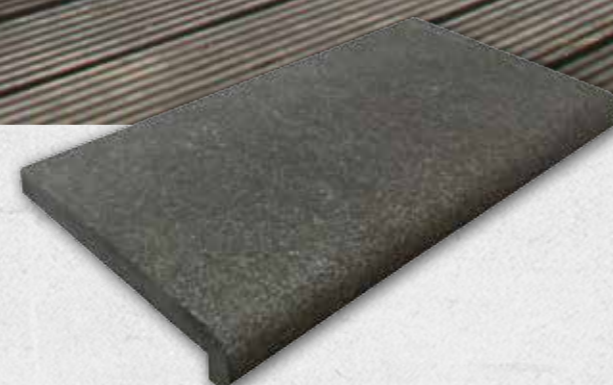

DK Flisen er fræset ud af en blok på 6 cm!
DE Sind von einer 6 cm Block gefräst.
UK Cut from 6 cm full block



DK Vi anbefaler at fliserne behandles med Lithomex Naturstens-imprægnering
DE Wir empfehlen, dass die Steine mit dem Lithomex Naturstein-imprægnerung behandelt werden.
UK We recommend that the stones are treated with Lithomex waterproofing for natural stones.

NATURA

TERRASSEFLISER // TERRASSENPLATTEN // PAVING STONES



DK Serien Natura omfatter også terrassefliser som kan leveres i samme farver som kantfliserne. Vi giver dig nu mulighed for at belægge din terrasse eller pool-område med disse unikke og yderst eksklusive granitfliser. Fliserne leveres i de 4 samme specialudvalgte farver som går igen fra kantfliserne. Det bliver simpelthen ikke smukkere.

DE Die Serie Natura umfasst auch Terrassenplatten, die in den gleichen Farben wie die Beckenrandsteine geliefert werden können. Dadurch haben Sie die Möglichkeit Ihren Terrassen- und Poolbereich mit diesen einzigartigen und äusserst exklusiven Natursteine zu verlegen. Das Grossformat entspricht dem heutigen Trend. Damit erhalten Sie eine ganz besondere Gestaltungsmöglichkeit, die nicht schöner sein könnte.

UK The series Natura includes paving stones which can be delivered in the same color as the coping stones. This allows you to personalize your patio or pool area with these unique and highly exclusive granite stones. Large format gives a beautiful and modern look. The stones are supplied in the same 4 specially selected colors as from the coping stones. This does not get any more beautiful!

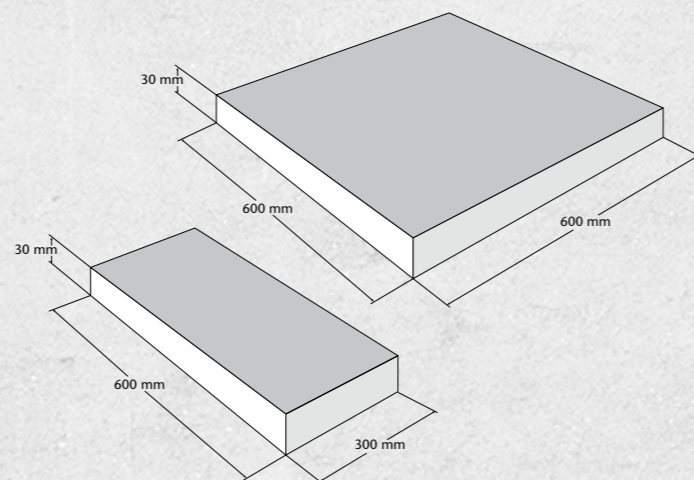

FARVESKEMA / FARBSHEMA / COLOR OVERVIEW

16: MOUNTAIN GREY



18: SOFT SAND



17: MOUNTAIN BLACK



20: BALTIC LIGHT GREY

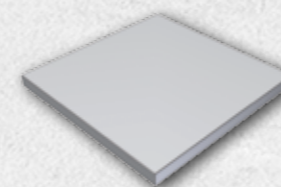

60x60x3 cm terrasseflise
60x60x3 cm. Terrassenplatten
60x60x3 cm. Paving stone

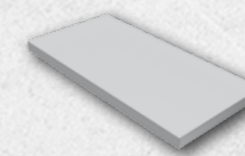

60x30x3 cm terrasseflise
60x30x3 cm. Terrassenplatten
60x30x3 cm. Paving stone

NATURA

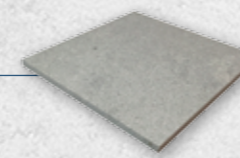

MOUNTAIN GREY



MOUNTAIN BLACK



SOFT SAND

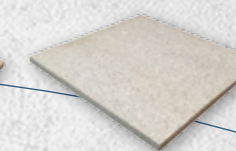

BALTIC LIGHT GREY



DK Vi anbefaler at fliserne behandles med Lithomex Naturstens-impregnierung
DE Wir empfehlen, dass die Steine mit dem Lithomex Naturstein-impregnierung behandelt werden.
UK We recommend that the stones are treated with Lithomex waterproofing for natural stones.



FLORIDA

KANTFLISE // BECKENRANDSTEIN // COPING STONE

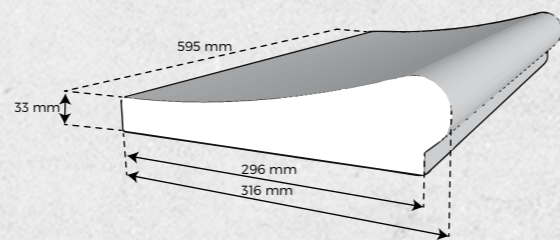
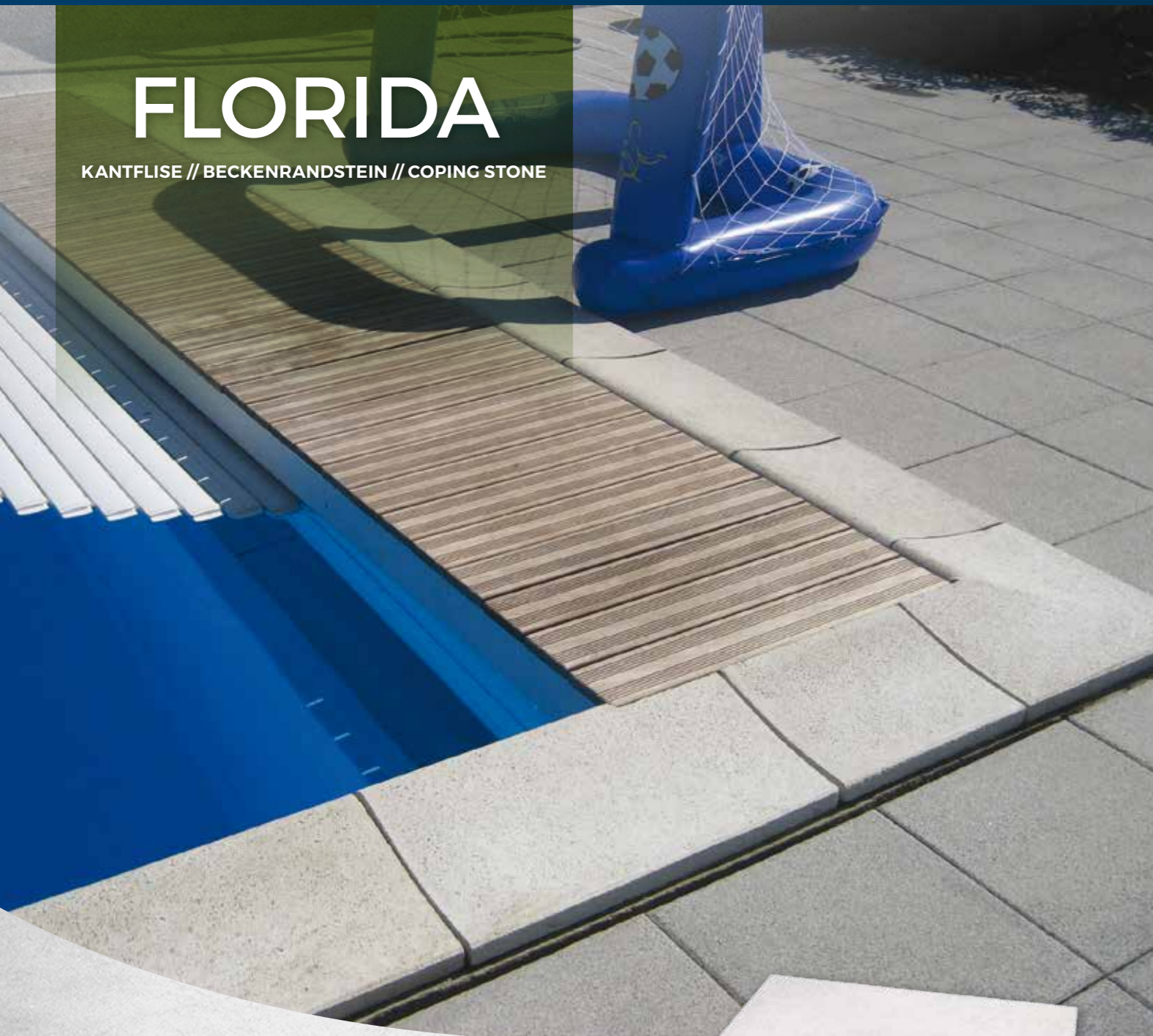

DK FLORIDA er den klassiske kantflise, som mange kender. Designet blev importeret fra USA i 70'erne, og denne flise var startskuddet til en produktion af kantfliser. Siden har serien været den mest populære blandt forbrugerne. Designet med skulpekanten giver poolen en markant og elegant afslutning. FLORIDA kan leveres i et stort udvalg af forskellige radiussten og hjørneste. Leveres med Scandi-Roc's velkendte rustikke og skridsikre overflade.

DE FLORIDA ist die weithin bekannte klassische Beckenrandsteine. Das Design ist in den siebziger Jahren in den USA entwickelt worden. Es war der Anfang der heutigen Produktion von Beckenrandsteine bei Scandi-Roc. Seit dem gehört dieses Modell zu dem beliebtesten Design. Mit der wellenbrechender Spülkante gibt es dem Pool einen markanten und eleganten Abschluss. Die Serie Florida hat eine grosse Auswahl von verschiedenen Radius- und Ecksteine, die alle rutschfest und frostbeständig sind.

UK FLORIDA is the classic coping stone, which is known by most people. The design was imported from the USA in the seventies. This stone was the beginning the production of pool coping stones. Ever since, this line has been the most popular among our customers. The design with the bull nose provides the pool with a marked and elegant ending. FLORIDA is available in a wide variety of different radius stones and corner stones and is supplied with the well-known Scandi-Roc rustic and non-slip surface.

FARVESKEMA / FARBSHEMA / COLOR OVERVIEW

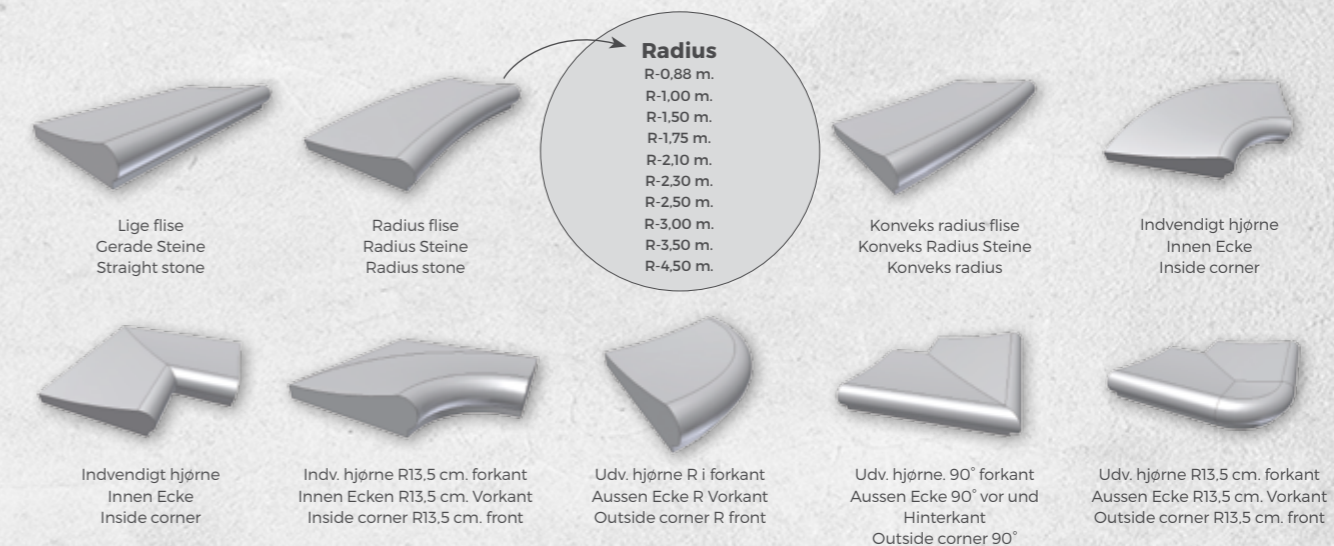

FLORIDA

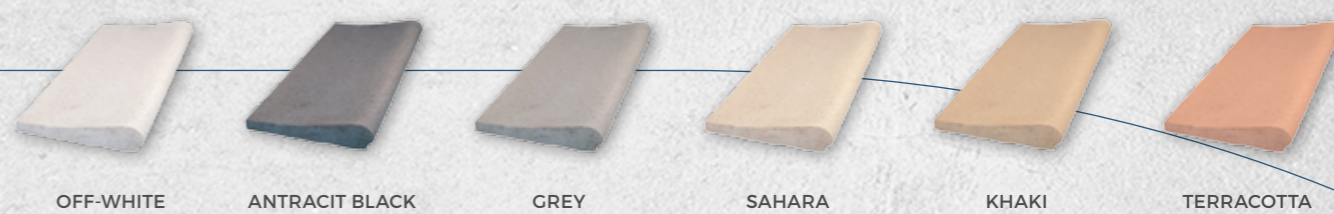

DK Vi anbefaler at fliserne behandles med imprægnering Siloxan WB.

DE Wir empfehlen, dass die Steine mit dem Imprägnierungsmittel Siloxan WB behandelt werden.

UK We recommend that the stones are treated with waterproofing Siloxan WB.

HELSINKI

KANTFLISE // BECKENRANDSTEIN // COPING STONE

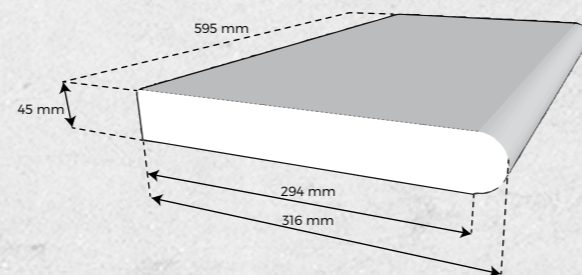

DK HELSINKI er en tidsløs kantflise, både hvad angår design og funktionalitet. Designet er velegnet til montering af f.eks. overdækning, sikkerhedsdug m.v. HELSINKI kan leveres i et stort udvalg af forskellige radiussten og hjørnsten. Leveres med Scandi-Roc's velkendte rustikke og skridsikre overflade.

DE HELSINKI ist eine zeitlose Beckenrandstein, sowohl was betreffend Design und Funktionsfähigkeit angeht. Das Design ist für montieren von zum Beispiel Überdachung, Sicherheitstuch usw. geeignet. Helsinki ist in einer grossen Auswahl von verschiedenen Radiussteine und Ecksteine lieferbar. Wird mit der wohlbekannte rustikale und rutschfeste Oberfläche geliefert.

UK HELSINKI is a timeless coping stone, both in terms of design and functionality. The design is suitable for installing cover, safety cover, etc. HELSINKI is available in a huge variety of different radius stones and corner stone. Supplied with Scandi-Roc's familiar rustic and non-slip surface.

FARVESKEMA / FARBSHEMA / COLOR OVERVIEW



Radius

- R-1.00 m.
- R-1.50 m.
- R-1.75 m.
- R-2.10 m.
- R-2.50 m.
- R-3.00 m.

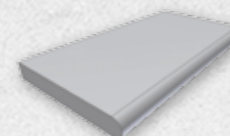

Lige flise
Gerade Steine
Straight stone

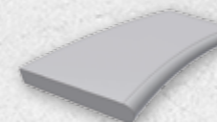

Radius flise
Radius Steine
Radius stone



Indvendigt hjørne
Innen Ecke
Inside corner

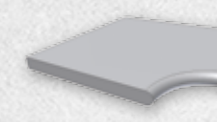

Indv. hjørne R13,5 cm. forkant
Innen Ecken R13,5 cm. Vorkant
Inside corner R13,5 cm. front



Udvendigt hjørne
Aussen Ecke
Outside corner

HELSINKI



DK Vi anbefaler at fliserne behandles med imprægnering Siloxan WB.

DE Wir empfehlen, dass die Steine mit dem Imprägnierungsmittel Siloxan WB behandelt werden.

UK We recommend that the stones are treated with water-proofing Siloxan WB.



ATHEN

KANTFLISE // BECKENRANDSTEIN // COPING STONE

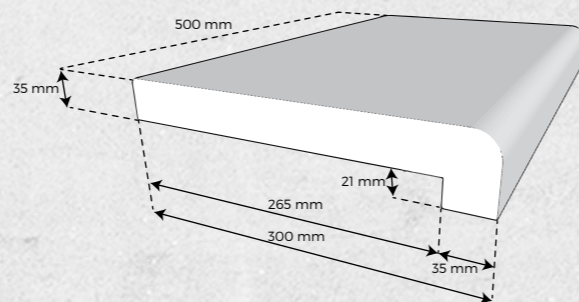

DK ATHEN serien blev udviklet, da en stor del af de udenlandske forbrugere efterspurgte netop dette design. Den stigende efterspørgsel på eksportmarkederne samt hjemmemarkedet har gjort, at programmet efterhånden er blevet komplet med mange forskellige radius og hjørner. Næsen, som dykker ned i bassinet, giver et smukt færdigt bassin. Serien egner sig pga. næsen særdeles godt til linerpools. Leveres med Scandi-Roc's velkendte rustikke og skridsikre overflade.

DE Die Serie ATHEN ist aufgrund der grossen Nachfrage von unseren ausländischen Verbrauchern entwickelt worden. Durch die steigende Nachfrage sowohl im Aus- als auch im Inland wurden die vielen verschiedenen Radius- und Ecksteine entwickelt. Die "Nase", die nach unten in das Becken geht, gibt den Pool ein schönes abgeschlossenes Aussehen und ist perfekt geeignet für "Linerpools". Wird mit der wohlbekannte rustikale und rutschfeste Oberfläche geliefert.

UK The ATHEN line was developed as a large part of our foreign customers demanded exactly this design. The growing demand on the export markets and on the domestic market has gradually produced a complete product portfolio with many different radius stones and corner stones. The nose, which dives into the pool, gives the appearance of a beautifully complete pool. Because of the nose, this line is very well suited for liner pools. The stones are supplied with the well-known Scandi-Roc rustic and non-slip surface.

FARVESKEMA / FARBSHEMA / COLOR OVERVIEW

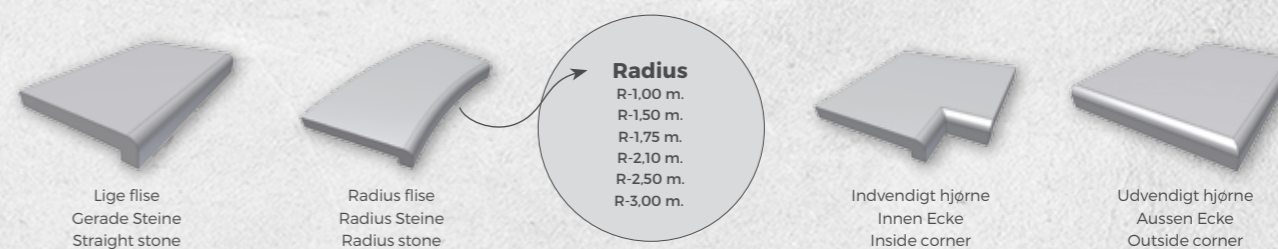

ATHEN



DK Vi anbefaler at fliserne behandles med imprægnering Siloxan WB.
DE Wir empfehlen, dass die Steine mit dem Imprägnierungsmittel Siloxan WB behandelt werden.
UK We recommend that the stones are treated with waterproofing Siloxan WB.

SPARTA

KANTFLISE // BECKENRANDSTEIN // COPING STONE

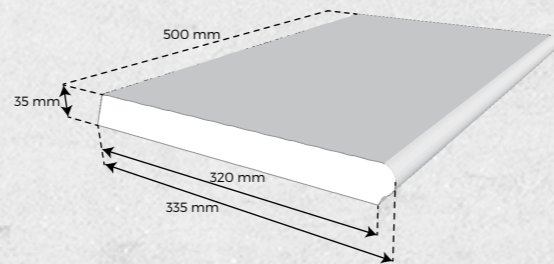

DK Sparta er kendetegnet ved det enkelte og varme udtryk i flisen. Leveres i farverne Indian White og Indian Beige. Fliserne fås i mange forskellige radiusmål så de kan passe til næsten samtlige pools på markedet. En utrolig enkel og stilfuld flise! Se også tilhørende terrassefliser som fuldender serien.

DE Die Typ Sparta ist durch das einfache und wärme Bild in der Steine gekennzeichnet. Ist möglich in den Farben Indian White und Indian Beige zu erhalten. In der Serie gibt viele verschiedene Radiusgrößen, und dadurch ist es möglich die Beckenrandsteine an fast sämtliche Pools auf den Markt anzupassen. Eine unglaubliche schicke und stilvolle Stein! Bitte auch die zugehörnde Terrassenplatten, die die Serie vollenden, sehen.

UK Sparta is characterized by its stylish and warm look in the stones. A southern European inspired stone. Available in ths colors Indian White and Indian Beige. The stones are available in many different radius so they can suit almost all pools on the market. An incredibly beautiful and stylish stone! Matching paving stones is also available.

FARVESKEMA / FARBSHEMA / COLOR OVERVIEW

21: INDIAN WHITE



22: INDIAN BEIGE

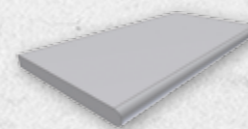

Lige flise
Gerade Steine
Straight stone

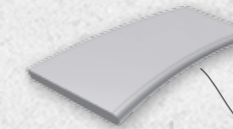

Radius flise 0.6 - 4.0 m.
Radius Steine 0.6 - 4.0 m.
Radius stone 0.6 - 4.0 m.



Konveks radius flise
Konveks Radius Steine
Konveks radius



Indvendigt hjørne 90°
Innen Ecken 90° vor und Hinterkant
Inside corner 90°



Indvendigt hjørne R13,5 cm. forkant
Innen Ecken R13,5 cm. Vorkant
Inside corner R13,5 cm. front

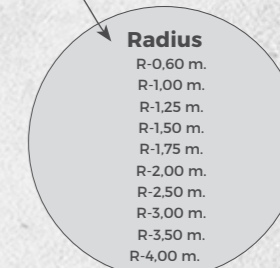

Radius

- R-0.60 m.
- R-1.00 m.
- R-1.25 m.
- R-1.50 m.
- R-1.75 m.
- R-2.00 m.
- R-2.50 m.
- R-3.00 m.
- R-3.50 m.
- R-4.00 m.



Udv. hjørne 90°
Aussen Ecke R Vorkant
Outside corner 90°



Udv. hjørne til trappe R1.50 - Højre
Aussen Ecke für Römische Treppen R1.50 - Recht
Outside corner for roman stair R1.50 m. - Right



Udv. hjørne til trappe R1.50 m. - Venstre
Aussen Ecke für Römische Treppen R1.50 - Links
Outside corner for roman stair R1.50 m. - Left

OLYMPIA

TERRASSEFLISER / TERRASSENPLATTEN / PAVING STONES

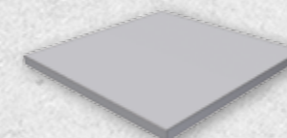

50x50x3,5 cm terrasseflise
50x50x3,5 cm. Terrassenplatten
50x50x3,5 cm. Paving stone



DK Fliser skal imprægneres med Protec Hydro Beton imprægnering efter montering.
DE Die Steine soll mit Protec Hydro Beton Imprägnierung nachher Montage imprägniert werden.
UK After installation the stones must be impregnated with Protec Hydro Concrete Impregnation.

Passer til SPARTA kantfliser
Gehört zum SPARTA Beckenrandsteine
Fits the SPARTA coping stones



ROMA

KANTFLISE // BECKENRANDSTEIN // COPING STONE

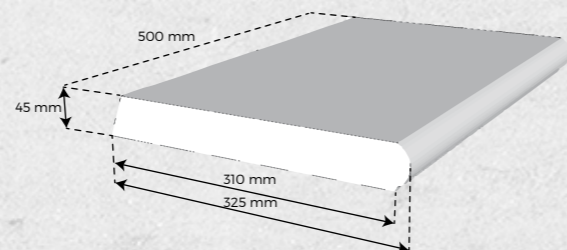

DK Spændende serie af fliser som med en unik struktur overflade giver mulighed for at skabe en utrolig hyggelig atmosfære til poolområdet. Se også de tilhørende terrassefliser som fuldender dit projekt.

DE Roma Beckenrandstein ist eine interessante Serie von Steine, die mit einer einzigartigen Oberflächenstruktur, die Möglichkeit eine gemütliche Atmosphäre bei den Poolgebiet zu schaffen geben. Bitte auch die zugehörige Terrassenplatten, die dein Projekt vollenden, sehen.

UK Exciting series of stones as a unique structure and surface allows you to create an incredibly cozy atmosphere to the pool area. See also the related paving stones which completes your project.

FARVESKEMA / FARBSHEMA / COLOR OVERVIEW

21: INDIAN WHITE

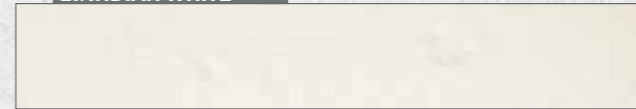

22: INDIAN BEIGE

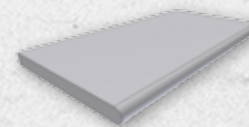
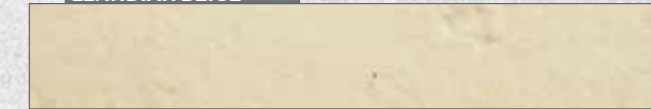

Lige flise
Gerade Steine
Straight stone

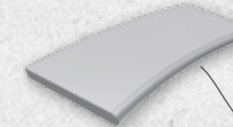

Radius flise 0,6 - 4,0 m.
Radius Steine 0,6 - 4,0 m.
Radius stone 0,6 - 4,0 m.



Konveks radius flise
Konveks Radius Steine
Konveks radius

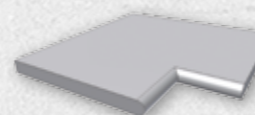

Indvendigt hjørne 90°
Innen Ecken 90° vor und Hinterkant
Inside corner 90°

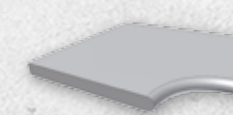

Indvendigt hjørne R13,5 cm. forkant
Innen Ecken R13,5 cm. Vorkant
Inside corner R13,5 cm. front

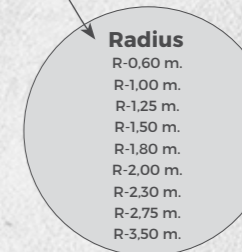

Radius

R-0.60 m.
R-1.00 m.
R-1.25 m.
R-1.50 m.
R-1.80 m.
R-2.00 m.
R-2.30 m.
R-2.75 m.
R-3.50 m.



Udv. hjørne 90°
Aussen Ecke R Vorkant
Outside corner 90°



Udv. hjørne til trappe R 1,50 - Højre
Aussen Ecke für Römische Treppen R 1,50 - Recht
Outside corner for roman stair R1.50 m. - Right



Udv. hjørne til trappe R 1,50 m. - Venstre
Aussen Ecke für Römische Treppen R 1,50 - Links
Outside corner for roman stair R1.50 m. - Left

OLYMPIA

TERRASSEFLISER / TERRASSENPLATTEN / PAVING STONES

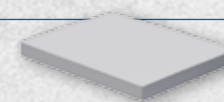

30×40×3,5 cm. terrasseflise
30×40×3,5 cm. Terrassenplatten
30×40×3,5 cm. Paving stone

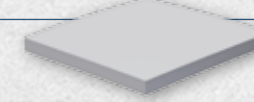

40×40×3,5 cm. terrasseflise
40×40×3,5 cm. Terrassenplatten
40×40×3,5 cm. Paving stone



50×40×3,5 cm. terrasseflise
50×40×3,5 cm. Terrassenplatten
50×40×3,5 cm. Paving stone

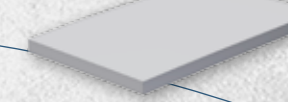

60×40×3,5 cm. terrasseflise
60×40×3,5 cm. Terrassenplatten
60×40×3,5 cm. Paving stone



DK Fliser skal imprægneres med Protec Hydro Beton imprægnering efter monteringen.

DE Die Steine soll mit Protec Hydro Beton Imprägnierung nachher Montage imprägniert werden.

UK After installation the stones must be impregnated with Protec Hydre Concrete Impregnation.

Passer til ROMA kantfliser.
Gehört zum ROMA Beckenrandsteine.
Fits the ROMA coping stones



TILBEHØR

ZUBEHÖR // ACCESSORIES



Cerafill 20



Profix



Cerafill 10



M-Silicone



Lithomex



Siloxan WB



CERAFILL 20

Cementbaseret fuger, til fugning imellem fliserne. Kan indfarves så den passer til alle de forskellige farver. 5 kg. poser. Anbefales til alle serierne.

Fugen auf Zementbasis zur Verfugung von Steine können eingefärbt werden, damit Sie zu den verschiedenen Farben passen. Die 5 kg Tüten können für alle Serien verwendet werden.

Cement based joint for grouting between the stones. Available dyed to match all different colors. 5 kg. bags. Recommended for all series.

CERAFILL 10

Cementbaseret fuger, til fugning imellem fliserne. Cementbaseret fuger, til fugning imellem fliserne. Leveres i hvid samt beige. Anbefales til serien OLYMPIA. Leveres i 5 kg poser.

Fugen auf Zementbasis zur Verfugung von Steine in 5 kg. Tüten. In die Farbe Weiss und Beige Verfügbar. Für den Serien OLYMPIA zu empfehlen.

Cement based joint for grouting between the stones. Available in White and Beige color. Delivered in 5 kg. bags. Recommended for the serie OLYMPIA.



PROFIX

Fliseklæb specielt til montering af kantfliser og terrassefliser i natursten. 20 kg. poser. Anbefales til serien NATURA.

Trockenmörtelmischung zur Verlegung von Beckenrandsteine und Terasse-Terrassenplatten aus Naturstein. Die 20 kg Säcke sind für die Serie NATURA zu empfehlen.

Special tile adhesive for installing the natural coping stones and paving stones. 20 kg. bags. Recommended for series NATURA.

M-Silicone

Silicongemasse til fugning imellem bassinkant og kantflise. Kommer i farverne hvid, grå & sort. Anbefales til serien NATURA.

Silikonfuge, um die Fuge zwischen Beckenrandsteine und Poolkante dauerelastisch zu versiegeln. Das Material ist in den Farben Weiss, grau und Schwarz lieferbar und für die Serien NATURA zu empfehlen.

Silicone sealant for sealing between the pool edge and coping stones. Comes in white, gray & black. Recommended for Natura series.



SILOXAN WB

Imprægneringsvæske til beton. En farveløs behandling som gør betonfliser mere resistente overfor udefrakommende misfarvninger. 3-5 m² pr. liter. Kommer i 5L dunke. Anbefales til serien RUSTICA.

Farbloses Imprägnierungsmittel für Beton, um die Steine vor Algen und Verschmutzung zu schützen. Der Verbrauch liegt bei 1 Liter für 3-5 qm. Der 5 Liter Kanister ist für die Serie RUSTICA zu empfehlen.

Impregnating fluid for concrete. A colorless treatment that makes concrete stones more resistant to exogenous discolorations. 3-5 per. m² liters. Comes in 5L cans. Recommended for Series RUSTICA.



LITHOMEX

Imprægneringsvæske til natursten. En farveløs behandling som gør naturfliser mere resistente overfor udefrakommende misfarvninger. 20 m² pr. liter. Kommer i 1L dunke. Anbefales til serien NATURA.

Das farblose Imprägnierungsmittel schützt die Natursteine vor Algen und Verschmutzung. 1 Liter der Imprägnierung reicht für ca. 20 qm. Der 1 Liter Kanister ist für die Serie NATURA zu empfehlen.

Impregnating fluid for natural stone. A colorless treatment that makes natural stones more resistant to exogenous discolorations. 20 m² per. liters. Comes in 1l bottles. Recommended for Natura series.



DK Scandi-Roc forhandler en række forskelligt tilbehør til vore produkter. Tilbehøret er med i programmet for, at du som kunde ikke skal være i tvivl om, at du anvender de korrekte produkter til nedlægning mm. Produkterne omfatter tilbehør som fuger, farvepulver til indfarvning af fuger, klæber, fugemasse & imprægnering. Alle produkter kan leveres sammen med fliserne, således de kommer som en færdig pakke.

DE Scandi-Roc bietet eine Reihe von verschiedenen Zubehören für Ihre Produkte an. Die Zubehöre geben Ihnen die Sicherheit, dass Sie die richtigen Produkte für die Montage verwenden. Die Zubehörpalette umfasst Fugen, Farbpulver für die Einfärbung von Fugen, Kleber und Imprägnierung. Alle Produkte können mit den Steine zusammen geliefert werden, damit Sie ein komplettes Paket erhalten.

UK Scandi-Roc sells a number of different accessories for our products. These accessories are part of our program so that the customers should have no doubt that they are using the correct products for laying down the stones etc. The products include accessories such as joints, colour powder for dyeing the joint, adhesive, joint filling material and impregnating agent. On request, we can supply all products together with the stones, so that they will arrive as a complete package.



TRANSPORT



Direct
enduser delivery
all over Europe

DK Vor transportør sørger for al handling omkring indenrigs-/eksportforsendelser. Leverancerne bliver sendt direkte fra fabrikken i Esbjerg til den pågældende adresse/byggeplads, hvor produkterne skal anvendes. Ved privatadresser samt byggepladser ankommer bilen med lift, og chaufføren stiller altid pallerne det mest hensigtsmæssige sted. Hvis du har specielle ønsker omkring levering, kan disse formidles via din forhandler ved bestilling.

DE Unsere Versandabteilung übernimmt die komplette Abwicklung von allen Binnen- und Exportlieferungen. Die Aufträge werden direct von unserem Werk in Esbjerg an die gewünschte Anschrift bzw. Baustelle geliefert. Die Anlieferung erfolgt durch LKW mit Hebebühne. Wenn Sie spezielle Wünsche bezüglich der Lieferung haben, besprechen Sie diese Wünsche mit Ihrem Fachhändler schon bei der Bestellung.

UK Our transporter provides all the handling concerning export shipments. Deliveries are sent directly from the factory in Esbjerg to the address/construction site, where the products are to be used. Home addresses, and construction sites the pallets will be delivered with a lift and the driver always place the pallets the most appropriate area. If you have special requirements about delivery, these can be forwarded through your dealer when ordering.



INFO

DK Der kan på de støbte elementer forekomme farve- og strukturforskelle. Kalkudfældninger kan forekomme. Vi henviser til yderligere info vedr. betonprodukter på www.belægningsfraktionen.dk. Tolerancer på +/- 2 mm i forhold til oplyst mål skal accepteres.

Granit er et naturprodukt, og der kan derfor forekomme farve- og strukturforskelle. Natursten udvindes typisk i blokform og deraf forekommer naturlige variation i kornstørrelse, farvenuance og åretegning. De leverede fliser kan variere i forhold til de prøver som er vist hos forhandleren. Det er ikke et tegn på dårlig kvalitet, men et udtryk for at hver enkelt flise har sit eget unikke særpræg. Tolerancer på +/- 2 mm i forhold til oplyste mål skal accepteres.

For yderligere tekniske informationer vedr. vores betonsten & natursten henviser vi til vores hjemmeside www.scandi-roc.dk

DE Bei Betonprodukten kann es vorkommen, das Farb- und Strukturunterschiede entstehen. Ausserdem können Kalkausblühungen vorkommen. Daraus können keine Reklamationen begründet werden. Desweiteren verweisen wir auf die Information unter www.belagningfraktionen.dk. Masstoleranzen von +/- 2 mm im Verhältnis zum angegebenen Mass ist innerhalb der Norm und muss akzeptiert werden.

Granit ist ein Naturprodukt bei dem Farb- und Strukturunterschiede vorkommen können. Granitsteine werden aus Blöcken hergestellt, dadurch können natürliche Unterschiede in Korngröße, Farbnuancen und Maserungen entstehen. Zwischen den Mustern beim Händler und den gelieferten Steine können Unterschiede entstehen, die akzeptiert werden müssen. Ebenso müssen Masstoleranzen im Verhältnis +/- 2 mm zum angegebenen Mass akzeptiert werden, da sie innerhalb der Norm sind.

Für weitere technische Informationen über unsere Betonsteine & Natursteine besuchen Sie unsere Webseite www.scandi-roc.dk.

UK In the cast elements color and texture differences can occur. Efflorescence can occur. Tolerances of +/- 2 mm in relation to stated objectives must be accepted.

Granite is a natural product and therefore color and texture differences can occur. Natural stone is typically extracted in block and this gives a natural variation in grain size, shade and grain. The delivered product may vary from the samples shown at the dealer. It is not a sign of poor quality, but a manifestation that each product has its own unique character. Tolerances of +/- 2 mm in relation to stated objectives must be accepted.

For further technical information regarding our concrete stone & natural stone, we refer to our website www.scandi-roc.dk





Vi henviser gerne til nærmeste
forhandler. Kontakt os på nedenstående
kontaktoplysninger.

Wir geben Ihnen gern die Anschrift unseres
in Ihrer Nähe liegenden Fachhändler. Bitte
nehmen Sie unter der nachstehenden
Anschrift Kontakt mit uns auf.

We would be pleased to refer you to the
nearest dealer. Contact us at the below
contact information.

